



VAN STORAGE SOLUTIONS
FOR THE WAY YOU WORK™

INSTALLATION MANUAL

Catalog File

WWW.WEATHERGUARD.COM

ATTENTION: PLEASE READ AND UNDERSTAND ALL INSTRUCTIONS AND WARNINGS BEFORE ASSEMBLING, INSTALLING OR USING THIS PRODUCT.

PARTS LIST

- 1- Body
- 3- Shelves
- 1- Base

TOOLS REQUIRED

- 7/16" Open or Box End Wrench (2)
- Electric Drill with 5/16" Drill Bit
- 9/16" Open or Box End Wrench

BOLT KIT

DESCRIPTION	QTY.
1/4-20 x 5/8" Hex Hd. Bolt	5
1/4-20 Nylon Lock Nut	8
1/4-20 x 1-1/4" Hex Bolt	2
1/4" Flat Washer	4
Installation Tool	1
1/4-20 Blind Fastener	1
1/4" Lock Washer	1
1/4-20 x 2-1/4" Blk. Ox. Bolt	1

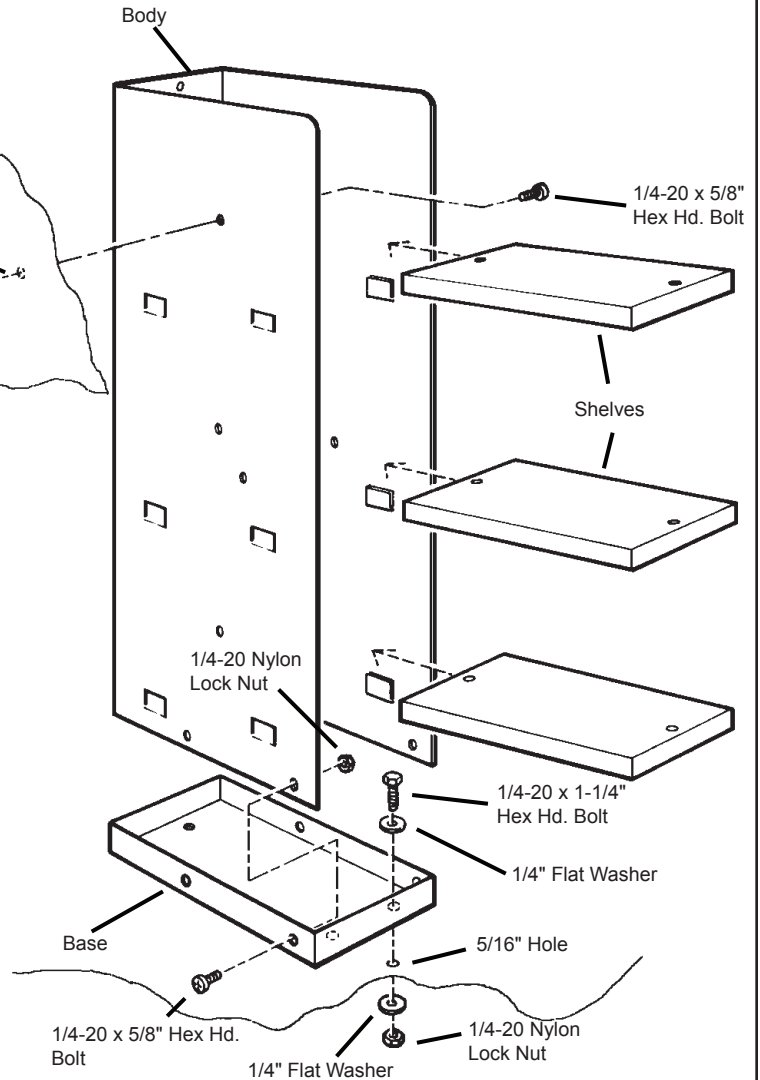

INSTALLATION TIME

Approximate installation time: 12-30 minutes per unit depending on van equipment installation experience.





VAN STORAGE SOLUTIONS

FOR THE WAY YOU WORK™

INSTALLATION MANUAL

Catalog File

WWW.WEATHERGUARD.COM

ATTENTION: PLEASE READ AND UNDERSTAND ALL INSTRUCTIONS AND WARNINGS BEFORE ASSEMBLING, INSTALLING OR USING THIS PRODUCT.

INSTALLATION STEPS

NOTE: Mount Catalog File against a bulkhead, shelf unit, or between other units.

STEP 1. Bolt Base to Body.

STEP 2. Position one side against a bulkhead or shelf unit, flush with it's face. Mark three floor mounting holes and one upper side hole.

STEP 3. Remove unit and drill.

STEP 4. Replace unit and bolt.

NOTE: A Blind Fastener and 1/4" Lock Washer are provided for use in areas where standard fasteners can't be used, such as heat shields and floor supports. See Blind Fastener installation instructions.

STEP 5. Bolt top side to bulkhead or shelf unit.

STEP 6. Slide Shelves into unit and push down to lock onto shelf clips.

INSTALLING BLIND FASTENERS

Place a drop of oil on the black oxide bolt before assembling as shown on right. Place the Blind Fastener in the hole and use a 7/16 wrench to tighten black hex bolt until the Blind Fastener is fully seated. When setting black hex bolt, it will start out hard. As the Blind Fastener "bulbs" out it will get easier, until it bottoms out or sets. Make sure the Blind Fastener and Installation Tool do not turn during installation.

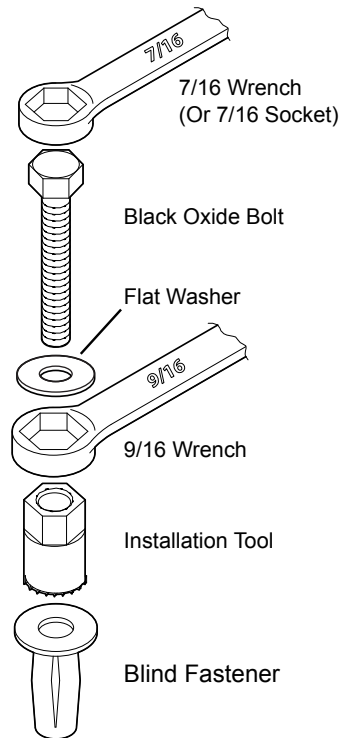

! WARNING

Prior to drilling, check under vehicle for fuel tanks, fuel lines, brake lines, electric wires, etc. to avoid cutting or puncturing them. Do not use Blind Fasteners in these areas.

! CAUTION

Be safe - always wear protective eye-wear to keep debris out of your eyes when installing WEATHER GUARD® Van Products.



! DANGER

Danger of explosion. Do not use this product for storing or transporting flammables, explosives, hazardous materials, or hazardous waste, such as containers of gasoline, solvents, gun powder, dynamite, propane tanks, acetylene tanks and cutting torches. Failure to heed this warning will result in death or serious injury.

! WARNING

This product is only intended and safe for use in storing and transporting small tools, equipment and other similar materials. These instructions are to be followed using the parts and fasteners supplied for proper installation. Any modifications or improper installation of this product will create a hazardous condition that could result in death, serious personal injury and/or property damage.

All floor mounting bolts near the fuel tank area should be installed from the underside of the vehicle, to guard against the fuel tank being punctured in the event of a collision. This would mean not using Blind Fasteners in this area. Holes in this area should be 5/16". Ensure ample space in roof ribs and sidewall ribs for mounting screws so as not to puncture exterior roof or wall.

Do not install this product where it could interfere with deployment of air bags. Failure to comply could result in death or serious body injury.

- NOTICE -

Any modification or unintended use of this product shall immediately void all manufacturers warranties. Manufacturer disclaims all liability for injuries to persons or property resulting from any modification to, or unintended use of this product.

KNAACK LLC LIMITED LIFETIME WARRANTY FOR WEATHER GUARD® PRODUCTS

WEATHER GUARD® Products — Limited Lifetime Warranty
(Purchased on or after 1/1/2009)

Knaack, LLC (the "Manufacturer") warrants to the original purchaser only that WEATHER GUARD® Truck and Van Products (the "WEATHER GUARD® Product") will be free from defects in material and workmanship from the date of purchase and continuing for the expected lifetime of the WEATHER GUARD® Product. A copy of the original sales receipt must be supplied to the Manufacturer at the time a warranty claim is made. This warranty terminates if the original purchaser transfers the WEATHER GUARD® Product to any other person.

What is Covered

All WEATHER GUARD® Products identified above that are purchased on or after January 1, 2009.

What We Will Do to Correct Problems

Subject to the limitations and exclusions described in this limited warranty, the Manufacturer will remedy defects in materials or workmanship by providing one of the following remedies at its option and without charge to the original purchaser for parts or labor: (a) repairing the defective portion of the WEATHER GUARD® Product or (b) replacing the entire WEATHER GUARD® Product. In addition, the manufacturer may elect at its option, not to repair or replace the WEATHER GUARD® Product, but rather issue to the original purchaser a refund equal to the purchase price paid for the WEATHER GUARD® Product or a credit to be used toward the purchase of new WEATHER GUARD® Product.

What is Not Covered

This limited warranty expressly excludes:

- Defects caused by normal wear and tear, cosmetic rust, scratches, accidents, unlawful vehicle operation, or modification to the product, or any types or repair of a WEATHER GUARD® Product other than those authorized or provided by the Manufacturer.
- Defects resulting from conditions beyond the Manufacturer's control including, but not limited to misuse, overloading, or failure to assemble, mount or use the WEATHER GUARD® Product in accordance with the Manufacturer's written instructions or guidelines included with the WEATHER GUARD® Product or made available to the original purchaser.
- Damage to the contents of the box or vehicle.
- TO THE EXTENT PERMITTED BY LAW, IN NO EVENT SHALL THE MANUFACTURER BE LIABLE FOR ANY INCIDENTAL, SPECIAL, INDIRECT, OR CONSEQUENTIAL DAMAGES, INCLUDING ANY ECONOMIC LOSS, WHETHER RESULTING FROM NONPERFORMANCE, USE, MISUSE OR INABILITY TO USE THE WEATHER GUARD® PRODUCT OR THE MANUFACTURER'S NEGLIGENCE.

No Other Express Warranty Applies

This Limited Lifetime Warranty is the sole and exclusive warranty for WEATHER GUARD® Products. No employee, agent, dealer, or other person is authorized to alter this warranty or make any other warranty on behalf of Knaack LLC.

Notification Procedures

If the WEATHER GUARD® Product does not conform with the terms of this limited warranty, the original owner must promptly notify the Manufacturer in writing upon discovery of the nonconformity. In order to receive the remedies under this limited warranty, the warranty claim must describe the nature of the nonconformity, and a copy of the original sales receipt, invoice, bill or other proof of purchase must accompany the claim. Repairs or modifications made to the WEATHER GUARD® Product by other than the Manufacturer or its authorized agent will nullify this limited warranty. Coverage under this limited warranty is conditioned at all times upon the owner's compliance with these required notification and repair procedures. Warranty claims must include reciprocal contact information and may be made via certified mail to:

Knaack LLC
ATTN: Warranty Claims
420 E. Terra Cotta Avenue
Crystal Lake, IL 60014



If you have any questions, please call toll free at 1-800-456-7865.
©2012 Knaack LLC





VAN STORAGE SOLUTIONS
FOR THE WAY YOU WORK™

MANUAL DE INSTALACIÓN

Archivador

WWW.WEATHERGUARD.COM

ATENCIÓN: LEA Y ENTIENDA TODAS LAS INSTRUCCIONES Y ADVERTENCIAS ANTES DE ARMAR, INSTALAR O UTILIZAR ESTE PRODUCTO.

LISTA DE PIEZAS

- 1 cuerpo
- 3 estantes
- 1 base

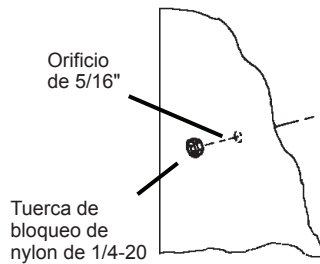

HERRAMIENTAS NECESARIAS

- Llave de boca abierta o cerrada de 7/16" (2)
- Taladro eléctrico con broca de 5/16"
- Llave de boca abierta o cerrada de 9/16"

JUEGO DE PERNOS

DESCRIPCIÓN	CANT.
Perno de cabeza hexagonal de 1/4-20 x 5/8"	5
Tuerca de bloqueo de nylon de 1/4-20	8
Perno hexagonal de 1/4-20 x 1-1/4"	2
Arandela plana de 1/4"	4
Herramienta de instalación	1
Sujetador ciego de 1/4-20	1
Arandela de presión de 1/4"	1
Perno negro óxido de 1/4-20 x 2-1/4"	1

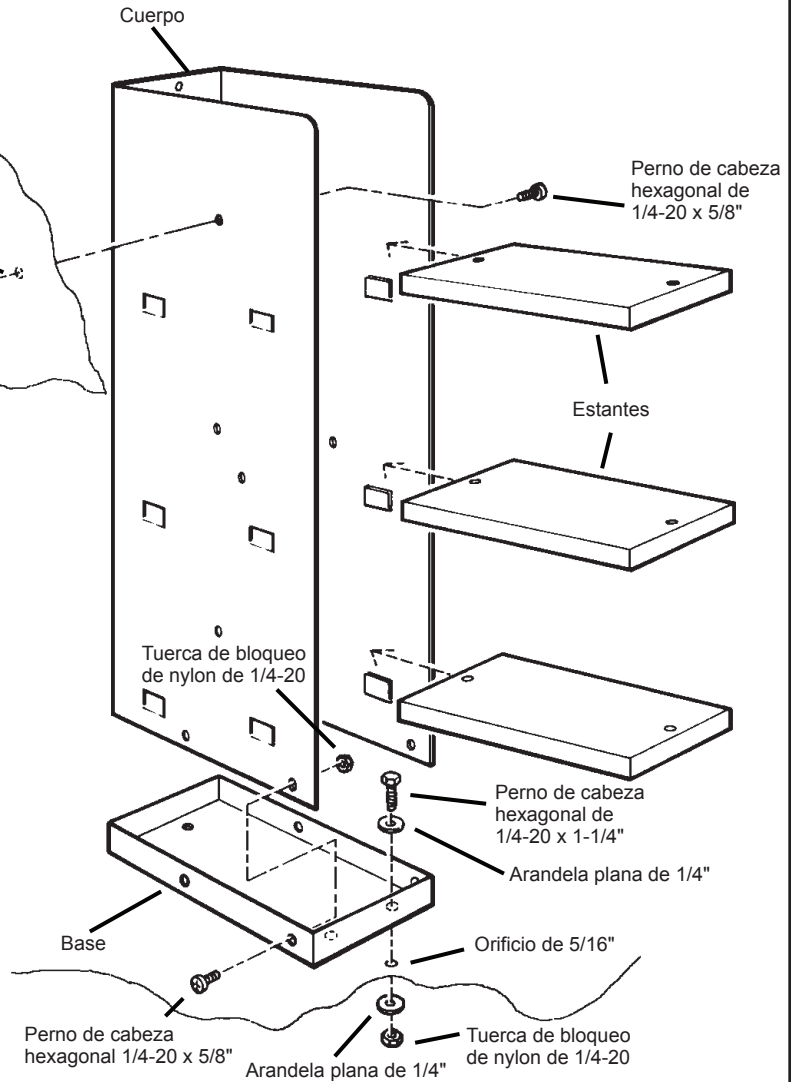

TIEMPO DE INSTALACIÓN

Tiempo aproximado de instalación:
12 a 30 minutos por unidad según la experiencia en la instalación de equipos para vans.





VAN STORAGE SOLUTIONS
FOR THE WAY YOU WORK™

ATENCIÓN: LEA Y ENTIENDA TODAS LAS INSTRUCCIONES Y ADVERTENCIAS ANTES DE ARMAR, INSTALAR O UTILIZAR ESTE PRODUCTO.

PASOS DE INSTALACIÓN

NOTA: coloque el archivador contra una mampara, unidad de estante o entre otras unidades.

PASO 1. Atornille la base al cuerpo.

PASO 2. Coloque un lateral contra una mampara o unidad de estante y nivélela con su cara. Marque tres orificios de montaje en el piso y un orificio en el lateral superior.

PASO 3. Retire la unidad y taladre.

PASO 4. Vuelva a colocar la unidad y atornílela.

NOTA: se suministran un sujetador ciego y una arandela de presión de 1/4" para utilizar en áreas en las que no se pueden utilizar sujetadores estándar, como blindajes térmicos y soportes para pisos. Consulte las instrucciones de instalación de los sujetadores ciegos.

PASO 5. Atornille el lateral superior a la mampara o unidad de estante.

PASO 6. Deslice los estantes en la unidad y presiónelos para trabarlos en los clips del estante.

INSTALACIÓN DE LOS SUJETADORES CIEGOS

Aplique una gota de aceite sobre el perno negro óxido antes de armar, como se muestra a la derecha. Coloque el sujetador ciego en el orificio y utilice una llave de 7/16 para ajustar el perno hexagonal negro hasta que el sujetador ciego esté totalmente asentado. Será difícil comenzar a girar el perno hexagonal negro al colocarlo. A medida que el sujetador ciego "sobresalga", será más fácil, hasta que llegue al fondo o se fije. Asegúrese de que el sujetador ciego y la herramienta de instalación no giren durante la instalación.

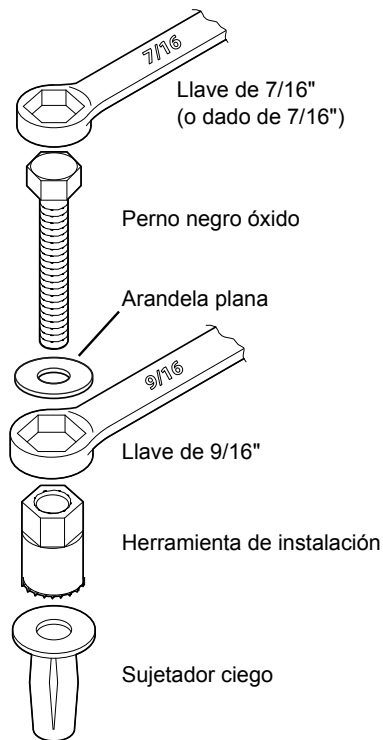

! ADVERTENCIA

Antes de utilizar el taladro, verifique los tanques y las tuberías de combustible, las líneas de frenos, los cables eléctricos, etc. para no cortarlos o perforarlos. No utilice sujetadores ciegos en estas áreas.

! PRECAUCIÓN

Tenga cuidado: use siempre gafas de protección para evitar el ingreso de objetos extraños en los ojos cuando instale productos WEATHER GUARD® para vans.



! PELIGRO

Peligro de explosión. No utilice este producto para almacenar ni transportar productos inflamables, explosivos, materiales peligrosos ni residuos peligrosos, como recipientes de gasolina, solventes, pólvora, dinamita, tanques de propano, tanques de acetileno y sopletes. No seguir esta advertencia podría provocar la muerte o lesiones graves.

! ADVERTENCIA

Este producto está diseñado y es seguro para usarse únicamente en el almacenamiento y transporte de herramientas pequeñas, equipo y otros materiales semejantes. Se deben seguir estas instrucciones utilizando las piezas y sujetadores suministrados para realizar una instalación adecuada. Toda modificación hecha a este producto o la instalación inadecuada de este podría ocasionar una condición peligrosa que podría provocar la muerte, lesiones personales graves o daños a la propiedad.

Todos los pernos de montaje para piso cerca del área del tanque de combustible deben instalarse desde la parte inferior del vehículo para proteger el tanque de combustible contra perforaciones, en caso de una colisión. Esto significaría que no use sujetadores ciegos en esta zona. Los orificios en esta zona deben ser de 5/16 pulg. Asegúrese de dejar suficiente espacio para los tornillos de montaje en los rebordes del techo o de la pared lateral, para no perforar el techo exterior ni la pared.

No instale este producto donde pudiera interferir con el despliegue de las bolsas de aire. No seguir estas advertencias podría provocar la muerte o lesiones graves.

- AVISO -

Cualquier modificación o uso indebido de este producto anulará inmediatamente toda garantía del fabricante. El fabricante se exime de toda responsabilidad por lesiones a personas o daños a la propiedad que resulten de la modificación o el uso indebido de este producto.

GARANTÍA LIMITADA DE POR VIDA DE KNAACK LLC PARA PRODUCTOS WEATHER GUARD®

Productos WEATHER GUARD® — Garantía limitada de por vida
(Comprados a partir del 1/1/2009)

Knaack LLC (el "Fabricante") garantiza únicamente al comprador original que los productos WEATHER GUARD® para vans y camionetas (el "producto WEATHER GUARD®") estarán libres de defectos en materiales y mano de obra a partir de la fecha de compra y continuarán así durante la vida útil esperada del producto WEATHER GUARD®. En el momento de hacer una reclamación de garantía se deberá presentar al Fabricante una copia del recibo de venta original. Esta garantía termina si el comprador original transfiere el producto WEATHER GUARD® a cualquier otra persona.

Lo que se cubre

Todos los productos WEATHER GUARD® identificados anteriormente que se compren a partir del 1 de enero de 2009.

Qué haremos para corregir los problemas

Sujeto a las limitaciones y exclusiones descritas en esta garantía limitada, el Fabricante reparará los defectos en materiales o mano de obra al suministrar una de las siguientes reparaciones, a su opción y sin cargo para el comprador original de piezas o mano de obra: (a) reparar la parte defectuosa del producto WEATHER GUARD® o (b) reemplazar por completo el producto WEATHER GUARD®. Además, el fabricante puede elegir, a su opción, no reparar ni reemplazar el producto WEATHER GUARD®, sino más bien otorgar al comprador original un reembolso equivalente al precio de compra pagado por el producto WEATHER GUARD® o un crédito para que se use para la compra de un producto WEATHER GUARD® nuevo. What is Not Covered

This limited warranty expressly excludes:

- Defectos ocasionados por el uso y desgaste normales, corrosión cosmética, rayones, accidentes, operación ilegal del vehículo o modificación al producto, o cualquier tipo o reparación de un producto WEATHER GUARD® que no sea lo autorizado o suministrado por el Fabricante.
- Defectos que sean consecuencia de condiciones más allá del control del Fabricante que incluyen, entre otras, mal uso, sobrecarga o no ensamblar, montar o usar el producto WEATHER GUARD® de acuerdo con las instrucciones o directrices por escrito del Fabricante incluidas con el producto WEATHER GUARD® o que estén disponibles para el comprador original.
- Daños al contenido de la caja o el vehículo.
- HASTA EL GRADO PERMITIDO POR LA LEY, EN NINGÚN CASO EL FABRICANTE SERÁ RESPONSABLE DE NINGÚN DAÑO INCIDENTAL, ESPECIAL, INDIRECTO O SECUNDARIO, QUE INCLUYE CUALQUIER PÉRDIDA ECONÓMICA, YA SEA QUE RESULTE POR LA FALTA DE DESEMPEÑO, USO, MAL USO O INCAPACIDAD DE USAR EL PRODUCTO WEATHER GUARD® O LA NEGLIGENCIA DEL FABRICANT

No se aplica ninguna otra garantía expresa

Esta garantía limitada de por vida es la única y exclusiva garantía para los productos WEATHER GUARD®. Ningún empleado, agente, distribuidor ni otra persona está autorizada para alterar esta garantía o para otorgar ninguna otra garantía en nombre de Knaack LLC.

Procedimientos de notificación

Si el producto WEATHER GUARD® no cumple con los términos de esta garantía limitada, el propietario original deberá notificar por escrito oportunamente al Fabricante en cuanto se descubra el incumplimiento. Para poder recibir las reparaciones según esta garantía limitada, la reclamación de garantía deberá describir la naturaleza del incumplimiento y la reclamación deberá ir acompañada por una copia del recibo de venta original, factura, cuenta u otro comprobante de compra. Las reparaciones o modificaciones que se hagan al producto WEATHER GUARD® por otros que no sean el Fabricante o el agente autorizado anularán esta garantía limitada. La cobertura al amparo de esta garantía limitada se condiciona en todo momento al cumplimiento del propietario con estos procedimientos requeridos de notificación y reparación. Las reclamaciones de garantía deberán incluir información de contacto recíproca y se pueden hacer mediante correo certificado a:



Knaack LLC
ATTN: Warranty Claims
420 E. Terra Cotta Avenue
Crystal Lake, IL 60014

Si tiene alguna consulta, llame al número gratuito 1-800-456-7865.

©2012 Knaack LLC





VAN STORAGE SOLUTIONS

FOR THE WAY YOU WORK™

MANUEL D'INSTALLATION

Classeur de catalogues

WWW.WEATHERGUARD.COM

ATTENTION : LIRE ET S'ASSURER DE COMPRENDRE L'ENSEMBLE DES DIRECTIVES ET DES AVERTISSEMENTS AVANT D'ASSEMBLER, D'INSTALLER OU D'UTILISER CE PRODUIT.

LISTE DES PIÈCES

- 1- Boîtier
- 3- Tablettes
- 1- Base

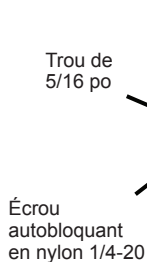

OUTILS REQUIS

- (2) clés ouvertes ou fermées de 7/16 po
- Perceuse électrique avec mèche de 5/16 po
- Clé ouverte ou fermée de 9/16 po

ENSEMBLE DE BOULONS

DESCRIPTION	QTÉ
Boulon à tête hexagonale 1/4-20 x 5/8 po	5
Écrou autobloquant en nylon 1/4-20	8
Boulon à tête hexagonale 1/4-20 x 1-1/4 po	2
Rondelle plate 1/4 po	4
Outil de pose	1
Fixation aveugle 1/4-20	1
Rondelle de sûreté 1/4 po	1
Boulon en oxyde noir 1/4-20 x 2-1/4 po	1

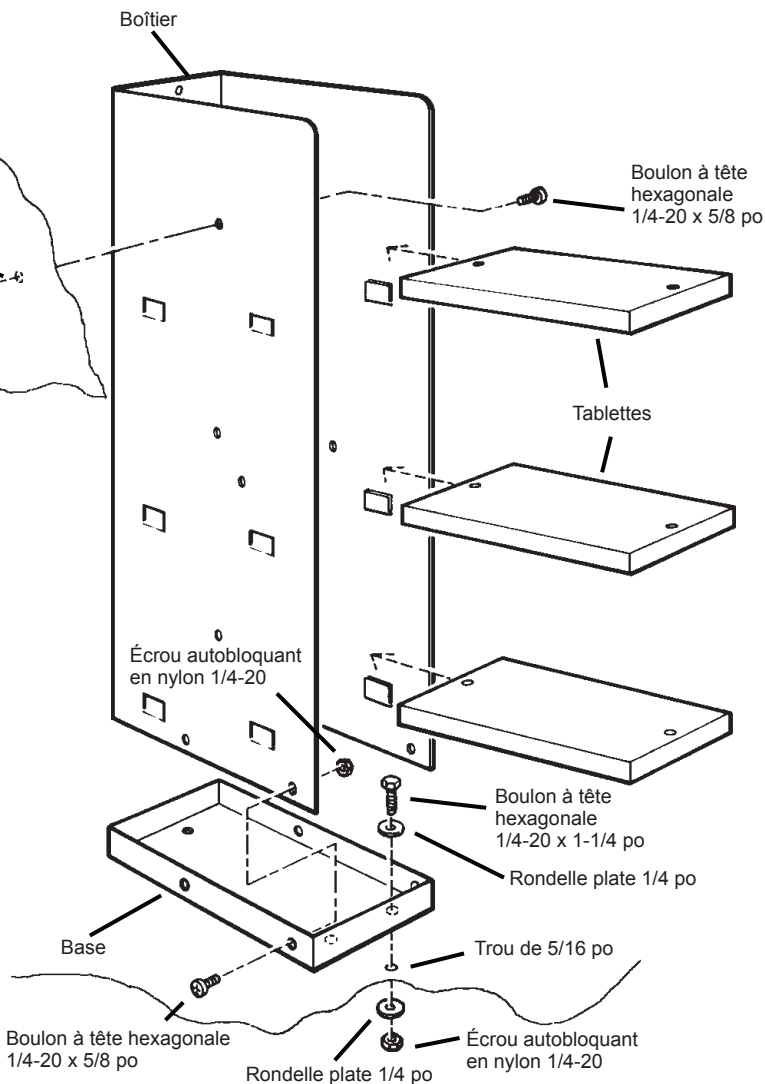

DURÉE D'INSTALLATION

Durée d'installation approximative :
De 12 à 30 minutes par unité en fonction de l'expérience acquise dans la pose d'équipement pour fourgonnettes.





VAN STORAGE SOLUTIONS

FOR THE WAY YOU WORK™

MANUEL D'INSTALLATION

Classeur de catalogues

WWW.WEATHERGUARD.COM

ATTENTION : LIRE ET S'ASSURER DE COMPRENDRE L'ENSEMBLE DES DIRECTIVES ET DES AVERTISSEMENTS AVANT D'ASSEMBLER, D'INSTALLER OU D'UTILISER CE PRODUIT.

ÉTAPES D'INSTALLATION

REMARQUE : Montez le classeur de catalogues contre une cloison, une étagère ou entre d'autres unités.

ÉTAPE 1. Boulonnez la base au boîtier.

ÉTAPE 2. Positionnez un côté contre une cloison ou une étagère, à égalité avec sa façade. Marquez trois trous de montage sur le plancher et un trou latéral en haut.

ÉTAPE 3. Enlevez le classeur et percez les trous.

ÉTAPE 4. Replacez le classeur et vissez-le.

REMARQUE : Utilisez des fixations aveugles et des rondelles de sûreté 1/4 po aux endroits où les fixations standard ne peuvent pas être posées, tels que sur les protecteurs thermiques et les longerons de soutien. Consultez les instructions d'installation des fixations aveugles.

ÉTAPE 5. Boulonnez le haut du côté à la cloison ou à l'étagère.

ÉTAPE 6. Glissez les tablettes dans le classeur et appuyez dessus pour les engager dans les attaches.

INSTALLATION DES FIXATIONS AVEUGLES

Mettez une goutte d'huile sur le boulon d'oxyde noir pour le lubrifier avant l'assemblage, tel qu'illustré à droite. Placez la fixation aveugle dans le trou et utilisez une clé de 7/16 po pour serrer le boulon hexagonal noir jusqu'à ce que la fixation aveugle soit complètement appuyée. Au début, le boulon hexagonal noir est difficile à tourner. À mesure que la fixation aveugle prend de l'expansion, le boulon est plus facile à visser jusqu'à ce que la fixation bloque en place. Assurez-vous que la fixation aveugle et l'outil de pose ne tournent pas durant l'installation.



AVERTISSEMENT

Avant de percer, vérifiez sous le véhicule la position du réservoir et des conduites de carburant, conduites de frein, fils électriques, etc. afin d'éviter de les perforer ou couper. N'utilisez pas de fixations aveugles à ces endroits.

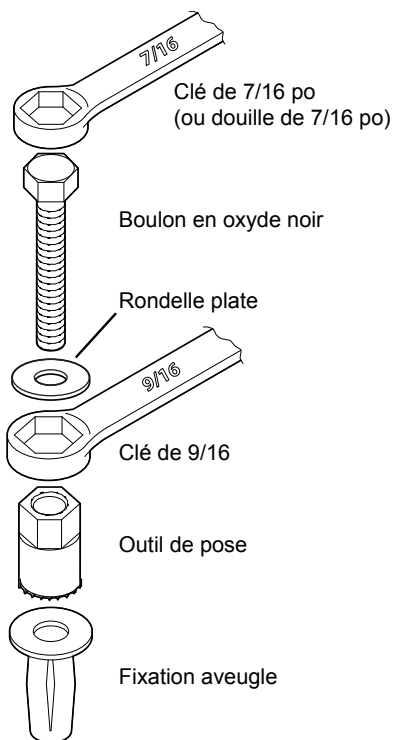

MISE EN GARDE

Soyez prudent – portez toujours des lunettes protectrices pour protéger vos yeux des débris lors de l'installation des produits pour fourgonnettes WEATHER GUARD®.



! DANGER

Danger d'explosion. Ne pas utiliser ce produit pour ranger ou transporter des substances inflammables, des explosifs, des matières dangereuses, des déchets dangereux, des bidons d'essence, des solvants, de la poudre à canon, de la dynamite, des bouteilles de propane, des bouteilles d'acétylène et des chalumeaux. Le non-respect de ces instructions et avertissements entraînera des blessures graves ou mortelles.

! AVERTISSEMENT

Ce produit est uniquement conçu pour ranger et transporter de petits outils, de l'équipement et autre matériel du même type, et n'est sécuritaire qu'à cette fin. Ces instructions doivent être suivies en utilisant les pièces et les fixations fournies pour une installation appropriée. Toute modification ou installation inappropriée de ce produit créera une situation dangereuse susceptible de causer des dommages matériels, des blessures corporelles graves et/ou la mort.

Tous les boulons de fixation au plancher à proximité du réservoir de carburant doivent être posés par le dessous du véhicule pour éviter que le réservoir ne soit perforé lors d'une collision. Ceci signifie que les fixations aveugles ne doivent pas être utilisées dans cette zone. Les orifices doivent être de 5/16 po dans cette zone. S'assurer qu'il y a suffisamment d'espace dans les nervures de toit et les nervures de paroi latérale pour monter les vis de manière à ne pas perforer le mur ou le toit extérieur.

Ne pas installer ce produit là où il pourrait gêner le déploiement des coussins de sécurité gonflables. Le non-respect de ces instructions et avertissements peut entraîner des blessures graves ou mortelles.

– AVIS –

Toute modification ou mauvaise utilisation de ce produit annule aussitôt l'ensemble des garanties du fabricant. Le fabricant décline toute responsabilité en cas de blessures personnelles ou de dommages matériels découlant d'une modification ou d'une mauvaise utilisation de ce produit.

GARANTIE LIMITÉE À VIE DE KNAACK LLC POUR LES PRODUITS WEATHER GUARD®

Produits WEATHER GUARD® — Garantie à vie limitée
(Acheté le 1er janvier 2009 ou après)

Knaack LLC (le « Fabricant ») garantit à l'acheteur d'origine uniquement que les produits Weather Guard pour fourgonnettes et camions (les « Produits Weather Guard ») seront exempts de vices de matériaux et de fabrication à compter de la date d'achat et pendant toute la durée de vie anticipée du produit Weather Guard. Une copie du reçu de vente d'origine doit être fournie au Fabricant au moment où est faite la réclamation au titre de la garantie. La présente garantie sera annulée si l'acheteur d'origine cède le produit WEATHER GUARD® à une autre personne.

Ce qui est couvert

Tous les produits WEATHER GUARD® identifiés ci-dessus qui ont été achetés le 1er janvier 2009 ou après.

Ce que nous ferons pour corriger le problème.

Sous réserve des limites et exclusions décrites dans la présente garantie limitée, le Fabricant prendra des mesures correctives en cas de vices de matériaux ou de fabrication en fournissant l'une des solutions suivantes, à sa seule discrétion et sans facturer les coûts des pièces et de la main-d'oeuvre à l'acheteur d'origine : a) réparation de la partie défectueuse du produit WEATHER GUARD® ou b) remplacement du produit WEATHER GUARD® dans son intégralité. En outre, le Fabricant peut décider, à sa seule discrétion, de ne pas réparer ou remplacer le produit WEATHER GUARD®, mais de rembourser à l'acheteur d'origine le prix du produit WEATHER GUARD®, ou de le créditer du montant du prix du produit WEATHER GUARD® en vue de l'achat d'un nouveau produit WEATHER GUARD®.

Ce qui n'est pas couvert

La présente garantie limitée exclut expressément :

- Les défauts causés par l'usure ordinaire, la rouille superficielle, les rayures, les accidents, l'utilisation illicite du véhicule, ou la modification du produit, ou tout type de réparation d'un produit WEATHER GUARD®, autre que ceux qui sont autorisés ou fournis par le Fabricant.
- Les défauts résultant de conditions hors du contrôle du Fabricant, y compris, sans s'y limiter, le mésusage, la surcharge ou le manquement à assembler, monter ou utiliser le produit WEATHER GUARD® conformément aux instructions ou directives écrites du Fabricant accompagnant le produit WEATHER GUARD® ou mises à la disposition de l'acheteur d'origine.
- Les dommages causés au contenu du coffre ou du véhicule.
- **DANS LES LIMITES PRÉVUES PAR LA LOI, EN AUCUN CAS LE FABRICANT NE SERA TENU RESPONSABLE DES DOMMAGES ACCESSOIRES, SPÉCIAUX, INDIRECTS, OU CONSÉCUTIFS, Y COMPRIS LES PERTES FINANCIÈRES, QUE CEUX-CI RÉSULTENT DE LA NON-PERFORMANCE DU PRODUIT WEATHER GUARD, DE L'UTILISATION OU DU MÉSUSAGE DUDIT PRODUIT WEATHER GUARD® OU DE L'IMPOSSIBILITÉ DE L'UTILISER, OU DE LA NÉGLIGENCE DU FABRICANT.**

Aucune autre garantie explicite ne s'applique

La garantie à vie limitée est la seule et unique garantie pour les produits WEATHER GUARD®. Aucun employé, agent, vendeur, ou autre personne n'est autorisé à modifier la présente garantie ou à créer une autre garantie au nom de Knaack LLC.

Notification Procedures

If the WEATHER GUARD® Product does not conform with the terms of this limited warranty, the original owner must promptly notify the Manufacturer in writing upon discovery of the nonconformity. In order to receive the remedies under this limited warranty, the warranty claim must describe the nature of the nonconformity, and a copy of the original sales receipt, invoice, bill or other proof of purchase must accompany the claim. Repairs or modifications made to the WEATHER GUARD® Product by other than the Manufacturer or its authorized agent will nullify this limited warranty. Coverage under this limited warranty is conditioned at all times upon the owner's compliance with these required notification and repair procedures. Warranty claims must include reciprocal contact information and may be made via certified mail to:

Knaack LLC
ATTN: Warranty Claims
420 E. Terra Cotta Avenue
Crystal Lake, IL 60014

Pour toute question, veuillez appeler le service à la clientèle au 1 800 456-7865.
©2012 Knaack LLC

